

# **FN flush-pro**

**Sortimentsübersicht 2023/2024**

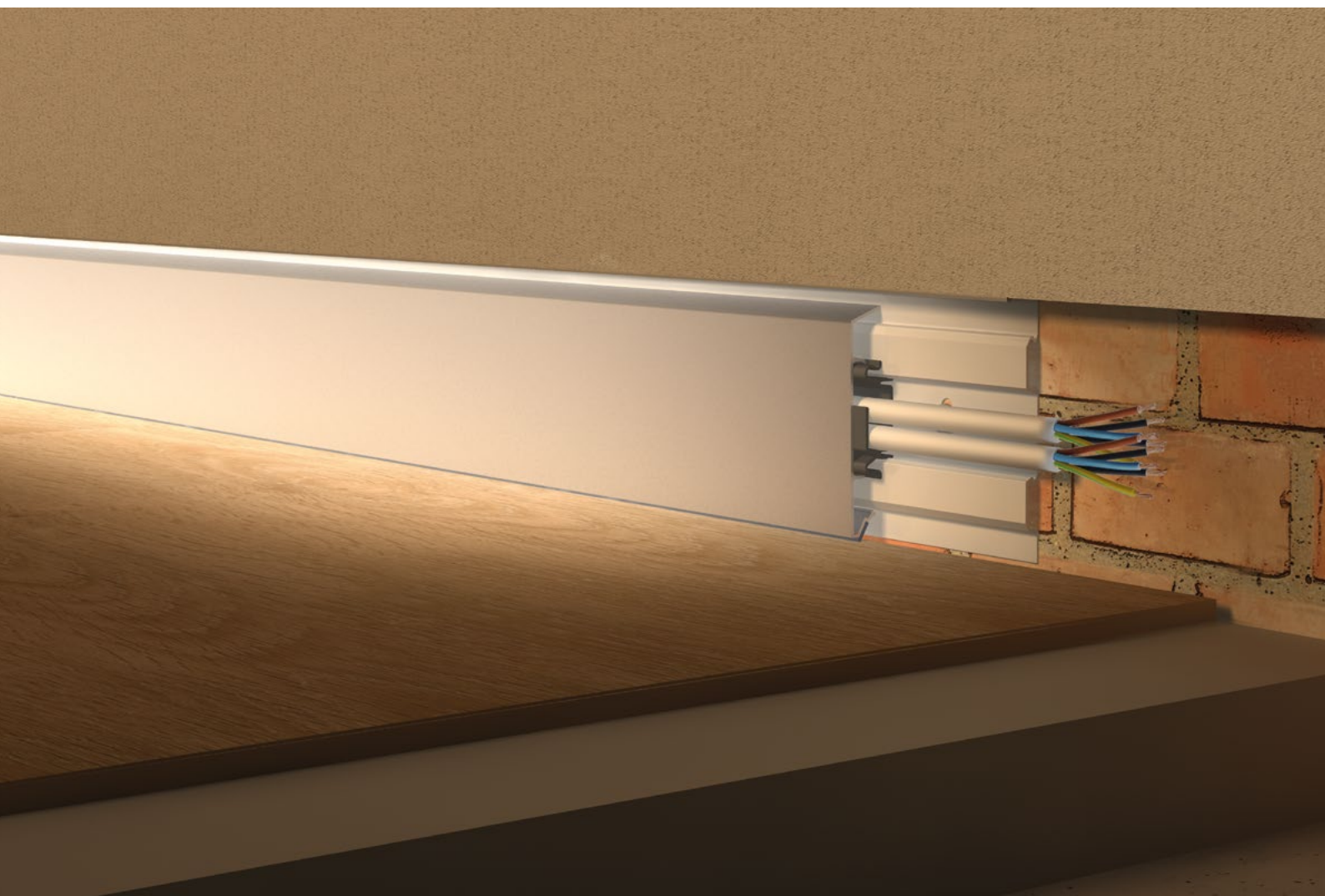





## FN flush-pro

### Die putzbündige Leiste.

Damit man Möbel ganz an die Wand stellen kann, ist es praktisch, wenn an der Wand alles bündig ist. Das kann die putzbündige Sockelleiste. Die Leiste besteht aus Aluminium und wird angebracht, bevor die Wand verputzt wird. Nach dem Verputzen bleibt so eine Hohlstelle im Sockelbereich. Diese Hohlstelle wird beim Bodenlegen genutzt, um dort die Bodendehnfuge unterzubringen. Anschließend kann die Hohlstelle entweder mit einem Bodenabschnitt ausgefüllt werden oder mit zwei verschiedenen Abdeckprofilen: Das eine Profil deckt den gesamten Bereich vom Putz bis zum Boden ab, das andere Profil lässt an der Putzunterkante eine Öffnung, in die z.B. ein LED-Streifen eingeklebt werden kann.

### Produktvorteile:

- 3 Möglichkeiten des Wandanschlusses: Bodenstreifen einlegen oder zwei verschiedene Abdeckungen.
- 2 verschiedene Stärken erhältlich: 13 mm und 15 mm.
- Robustes Aluminium Basisprofil.
- Möbel können endlich direkt an die Wand gestellt werden.
- Kein Putzen der Sockelleisten mehr notwendig.



## ✂ Montage des Grundprofils

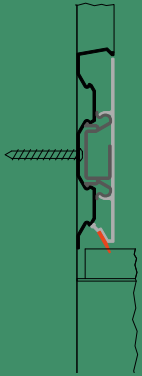

## ✂ Montage mit Boden

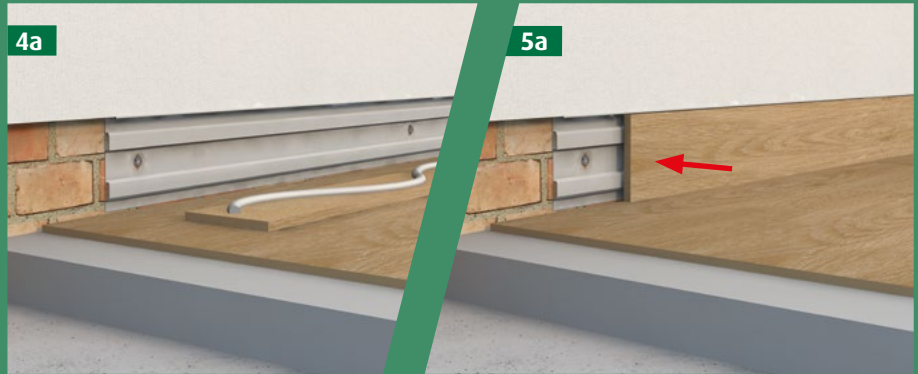
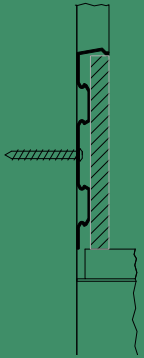

## ✂ Montage mit FP001

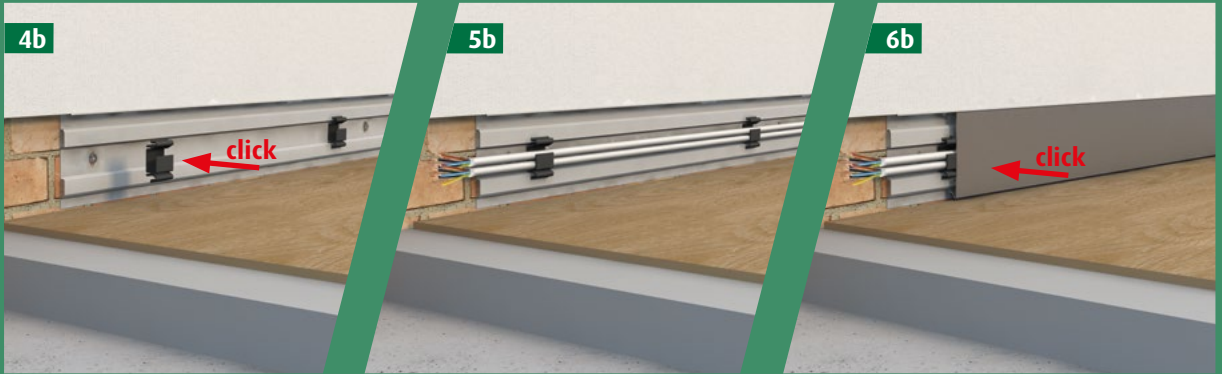
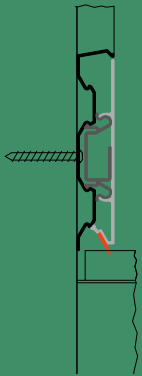

## ✂ Montage mit LED und FP002

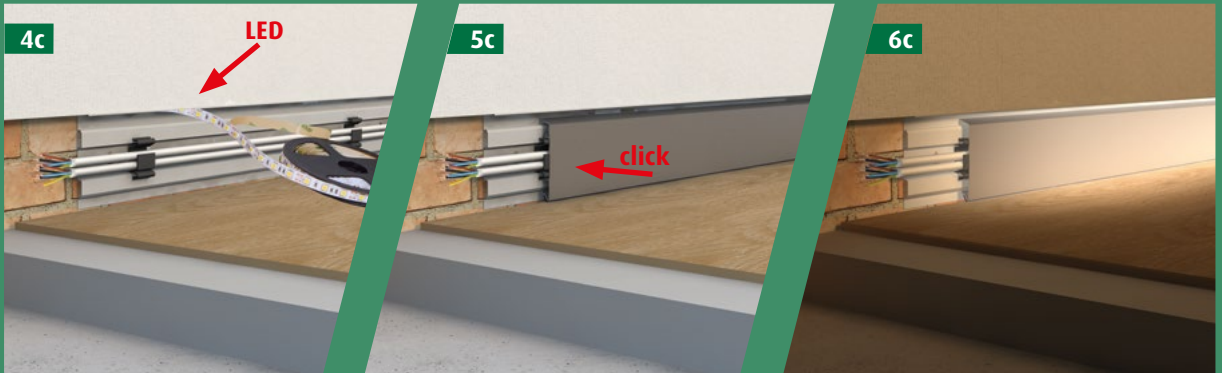
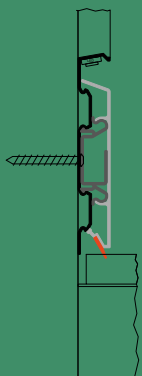

## Basisschienen

**FP013 Aluminium**

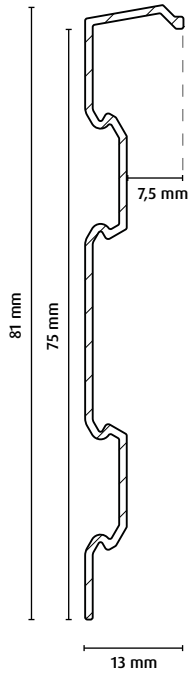

**FP015 Aluminium**

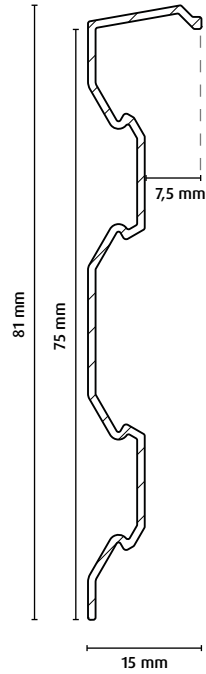

**Clipholder CH29  
Kunststoff**

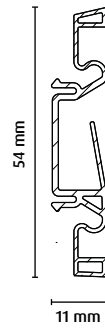

FP013

FP015



Clipholder CH29  
je 5 Stk beige packt bei FP001  
und FP002

FP001

FP002

## Abdeckungen

**FP001 Aluminium**

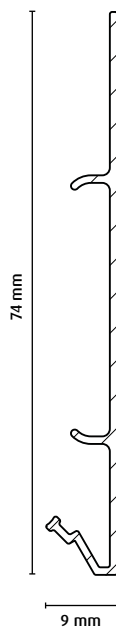

**FP002 Aluminium LED**

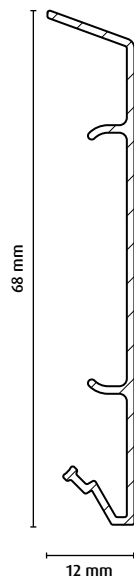

zum Montagefilm



5m LED-Streifen mit Trafo und  
Dimmer mit 14,4 W/m oder  
4,8 W/m. Verpackt im Blister



# FN NEUHOFER

## WE. KNOW. WOW!

Wir arbeiten kontinuierlich an der Zukunft. Denn Fortschritt kann nur dort entstehen, wo man sich nicht mit dem Erreichten zufrieden gibt und stets unaufhaltsam auf Expansionskurs bleibt. Für uns steht deshalb neben 100%iger Kundenzufriedenheit in allen Bereichen der Innovationsgedanke an erster Stelle. Wir verfügen über umfassendes Know-how, um immer neue Wege zu gehen und vielseitige, richtungweisende Lösungen für höchste Anforderungen zu entwickeln. Nur durch diese Einstellung, gepaart mit technologischem Vorsprung, kann eine Vielzahl einzigartiger Qualitätsprodukte mit einem absolut hervorragenden Preis-Leistungs-Verhältnis entstehen.

*We are continually working on the future. Because progress can only occur when people are not satisfied with what has already been achieved and always remain on a relentless expansion course. In addition to 100 % customer satisfaction in all areas, the concept of innovation is therefore always uppermost in our minds. We possess comprehensive know-how in order to always break new ground and develop versatile, trend-setting solutions for the most exacting of requirements. Only with this attitude, coupled with technological advances, can a multitude of unique quality products be created with an absolutely outstanding price-performance ratio.*

*Nous travaillons continuellement pour l'avenir. Car le progrès ne peut exister que si on ne se satisfait jamais de ce qui existe et que si l'on reste attentif aux évolutions de l'expansion. Pour cette raison, en plus de la satisfaction à 100 % des clients dans tous les domaines, c'est l'esprit d'innovation qui vient en première place. Nous disposons d'un énorme savoir-faire pour suivre de nouvelles voies et développer des solutions d'avenir pour répondre aux exigences les plus élevées. Cette façon de voir les choses couplée à une avancée technologique nous permet de créer une multitude de produits de qualité, uniques en leur genre, avec un rapport qualité/prix absolument exceptionnel.*

*Trabajamos permanentemente en el futuro. Porque solo puede haber progreso cuando uno no se conforma con lo conseguido y nada le detiene en su expansión. Por ello, para nosotros, lo más importante es, además de conseguir una satisfacción del cliente del 100% en todos los ámbitos, no dejar de pensar en la innovación. Disponemos de una amplia experiencia y conocimientos para encontrar siempre nuevas vías que seguir y desarrollar soluciones versátiles que marcan tendencia para los requisitos más exigentes. Solo así, junto con los avances tecnológicos, puede conseguirse tal cantidad de productos de calidad únicos con una relación calidad-precio absolutamente sobresaliente.*